

МНОГО-
ГОЛОС

городской

ПАРК



А АРХИТЕКТУРНЫЙ
ДЕСАНТ

Расположение территории



Проектируемый парк расположен в зоне концентрации объектов жилой застройки и образовательного назначения, которые нуждаются в активации парковой территории.

К парку примыкает строящийся пешеходный бульвар. Единая парковая территория и пешеходный Квантовый бульвар образуют связную сеть общественных пространств города.

На территории существующего парка расположены точки городской активности: зона барбекю, ярмарочные павильоны и спортивные площадки. Однако каждая из сформированных зон активности нуждается в доработке и развитии для того, чтобы в полной мере удовлетворять потребностям жителей города.

- Зона образовательных учреждений
- Зона среднеэтажной застройки
- Зона малоэтажной застройки
- Зона рекреационно-прогулочная
- Границы существующей территории парка
- Границы проектирования 2 очереди территории парка

0 100 200

Фотофиксация



Существующая территория парка

Проектируемая территория парка

Общий вид

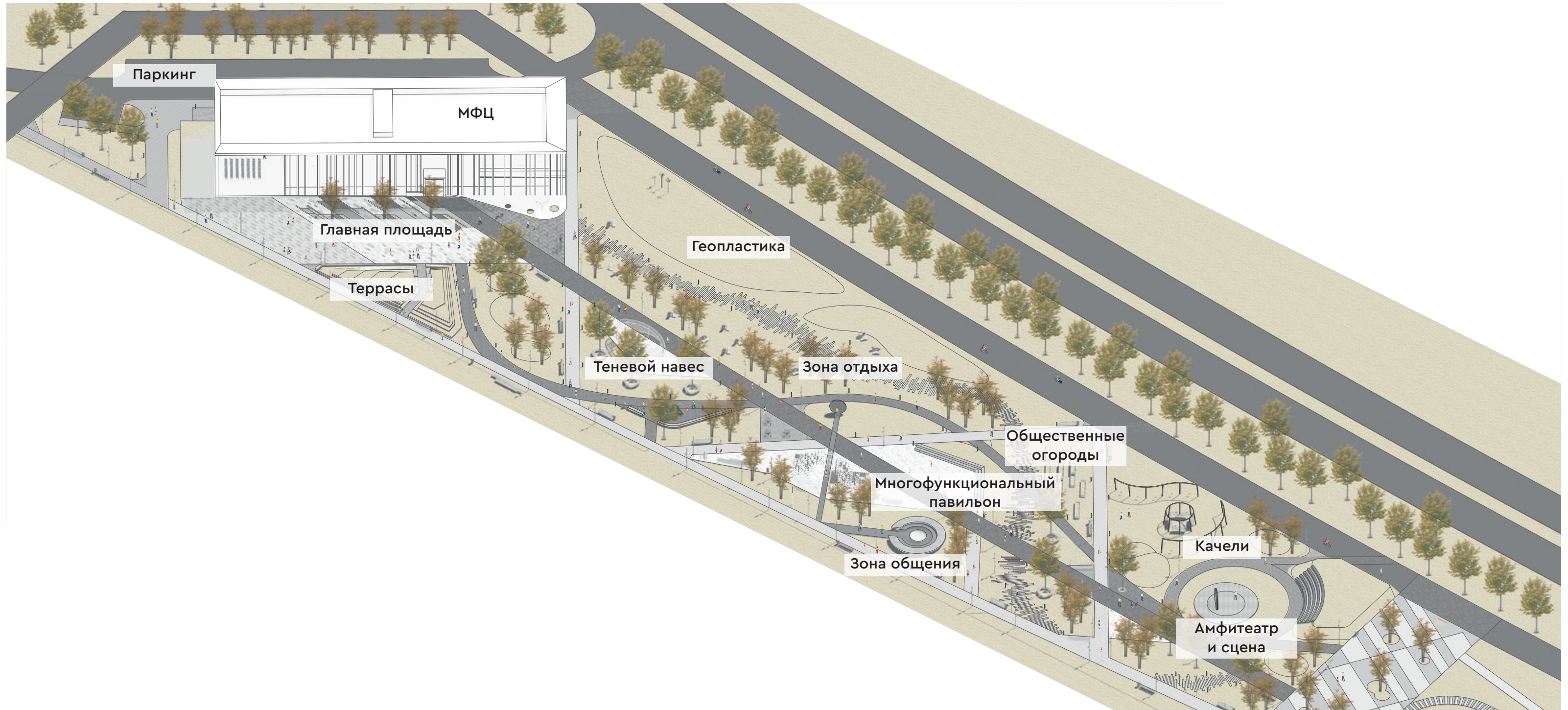

Функциональное зонирование



Схема очередности



Состав растений

ДЕРЕВЬЯ

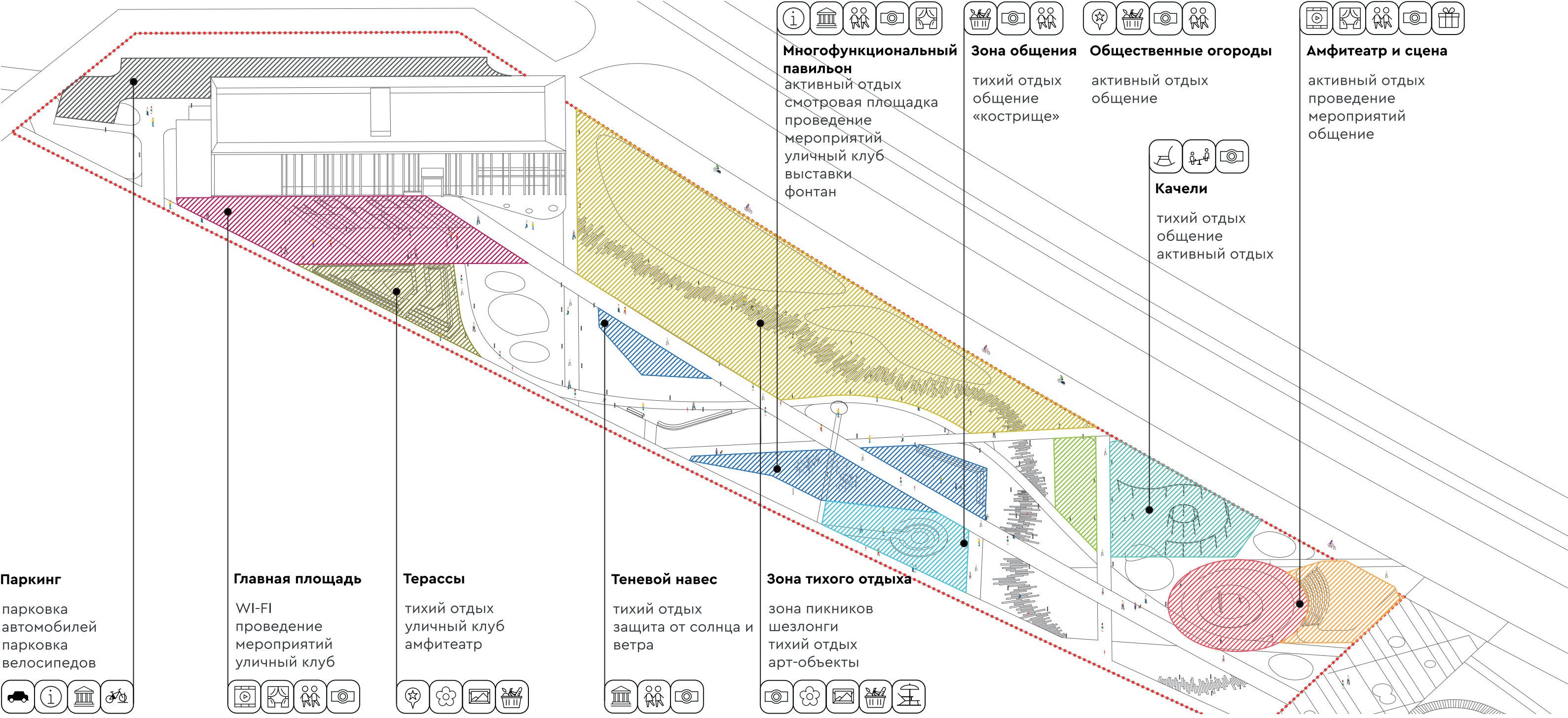
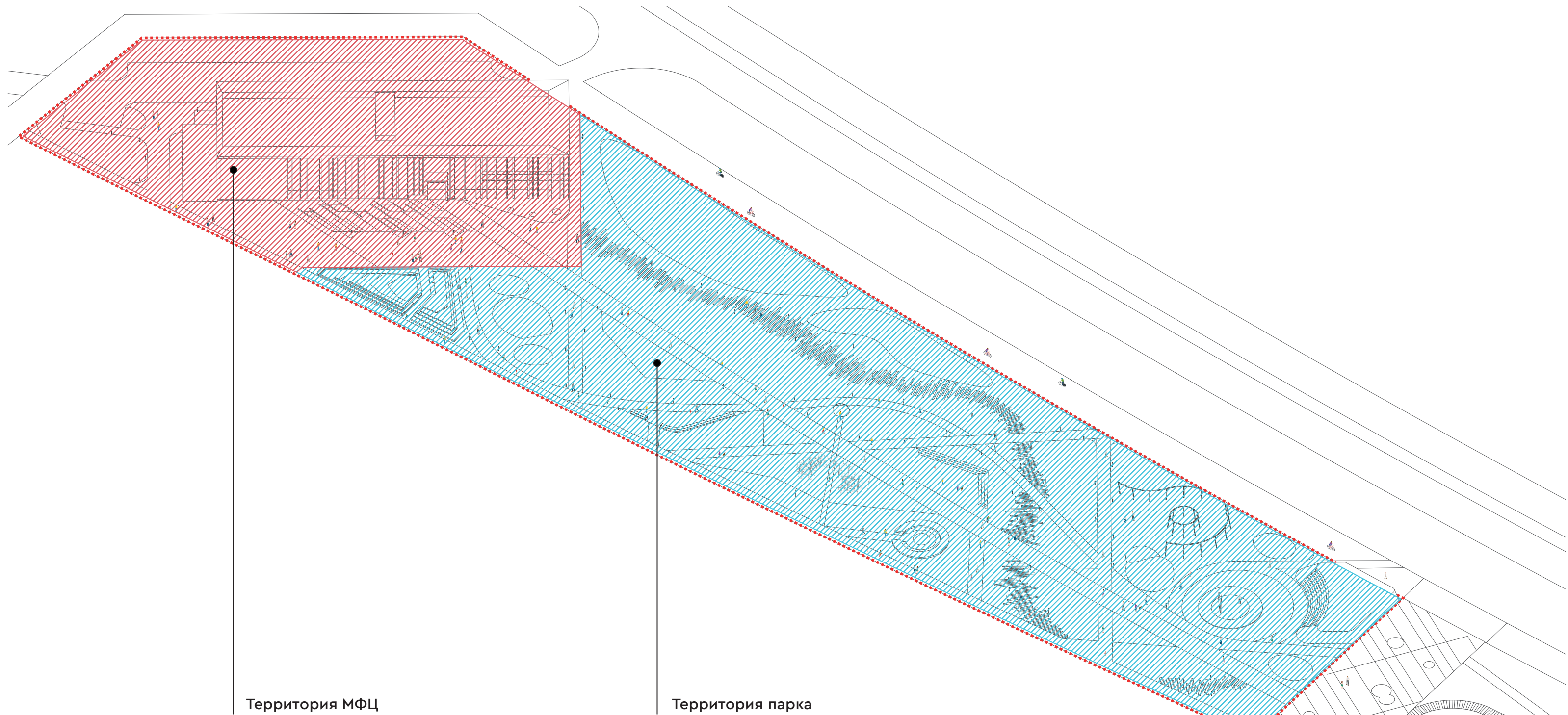

берёза повислая



сосна обыкновенная



клён серебристый



рябина обыкновенная

МНОГОЛЕТНИЕ КУСТАРНИКИ И РАСТЕНИЯ

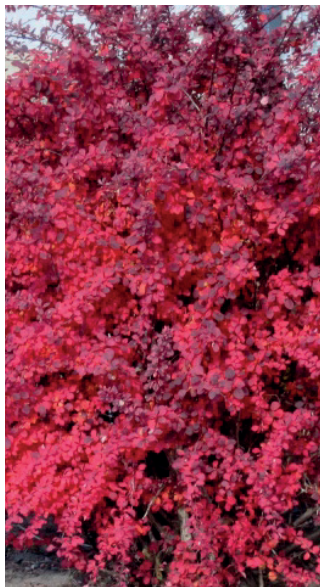

барбарис



малина
розолистная



щучка
дернистая

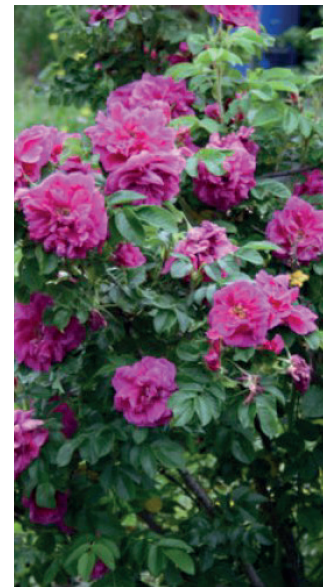

роза ругоза



клевер



дёрн
красный



чубушник



дёрн белый



кровохлёбка

Типы покрытий



Тип-1. Крупная светлая брусчатка

Тип-2. Клинкерная брусчатка

Тип-3. Квадратная тёмная брусчатка

Тип-4. Пошаговая дорожка

Тип-5. Дорожка из бетона

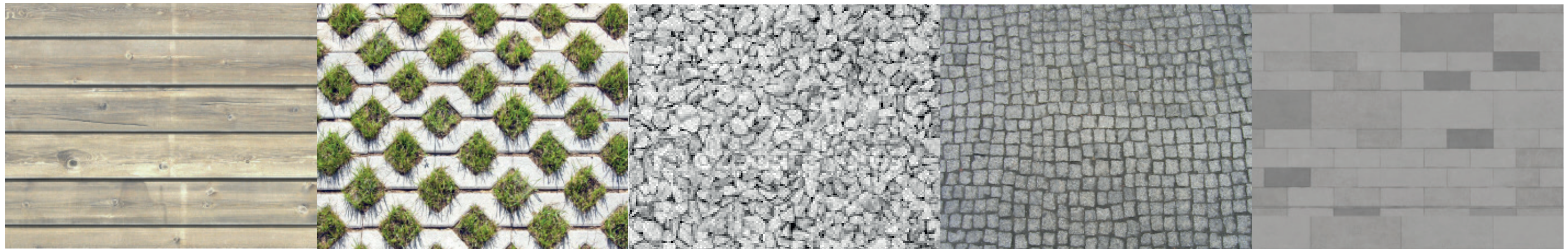

Тип-6. Деревянный настил

Тип-7. Экобрусчатка

Тип-8. Гранитный отсев

Тип-9. Мелкая гранитная брусчатка

Тип-10. Крупная серая брусчатка

Типы освещения



Светильник мачтовый ST-A-100

мощность: 100 Вт
световой поток: 1250 лм
световая отдача: 125 лм/Вт
цветовая температура: 4000 К
индекс цветопередачи: ≥ 85
габаритные размеры: 690x372x33 мм
высота опоры: 8 000 мм



Светильник парковый ST-FD-40

мощность: 40 Вт
световой поток: 3800 лм
световая отдача: 95 лм/Вт
цветовая температура: 4000 К
индекс цветопередачи: ≥ 85
габаритные размеры: 237x281x291 мм
высота опоры: 4 000 мм

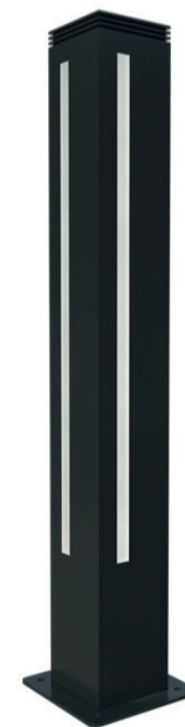

Боллард COLUMN-IN-36-D

мощность: 36 Вт
световой поток: 2520 лм
световая отдача: 70 лм/Вт
цветовая температура: 4000 К
индекс цветопередачи: ≥ 85
габаритные размеры: 120x120x926 мм

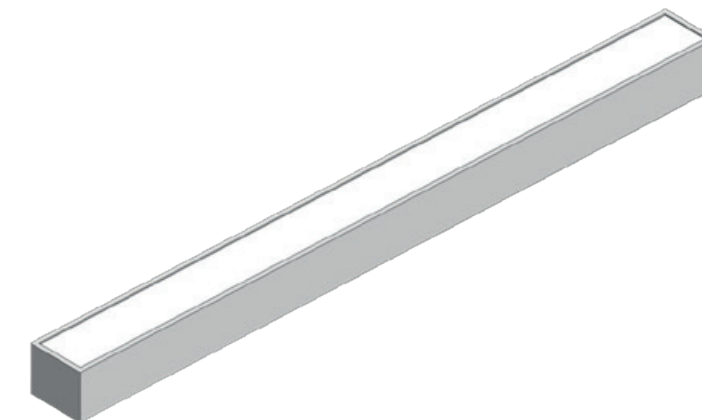

Светильник, встроенный в брусчатку

мощность: 8 Вт
световой поток: 880 лм
световая отдача: 110 лм/Вт
цветовая температура: 4000 К
индекс цветопередачи: ≥ 85

Типы малых архитектурных форм



Парковая скамья "Woody". Тип-1 с опорной спинкой

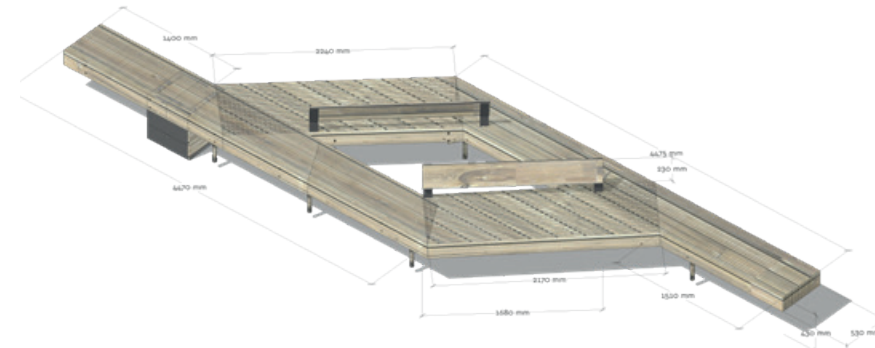

Парковая скамья "Woody". Тип-1 сложная конфигурация

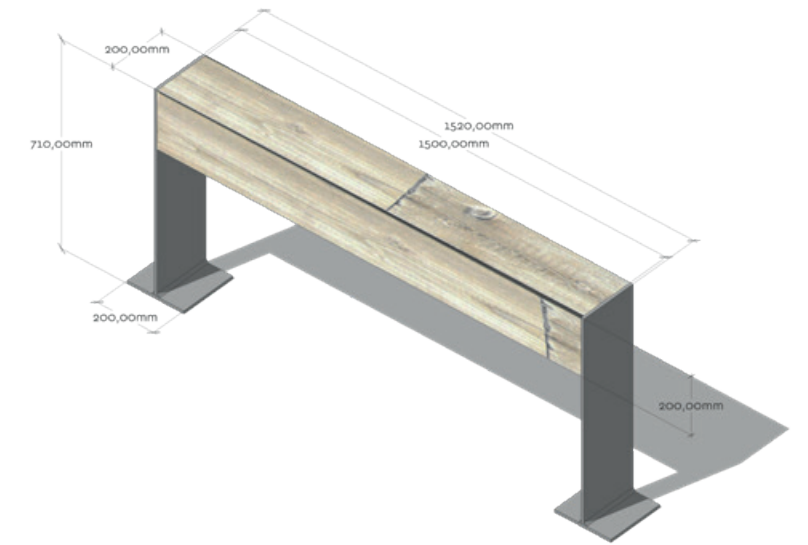

Опора "Stand Up".

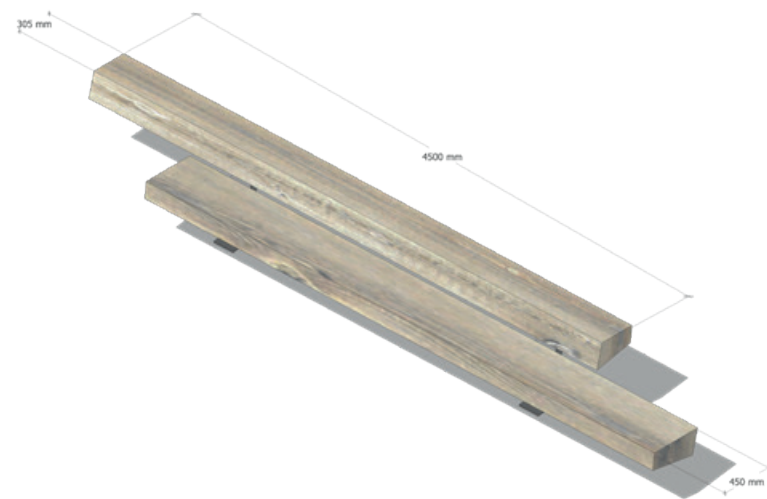

Парковая скамья. Тип-2 из цельного бруса

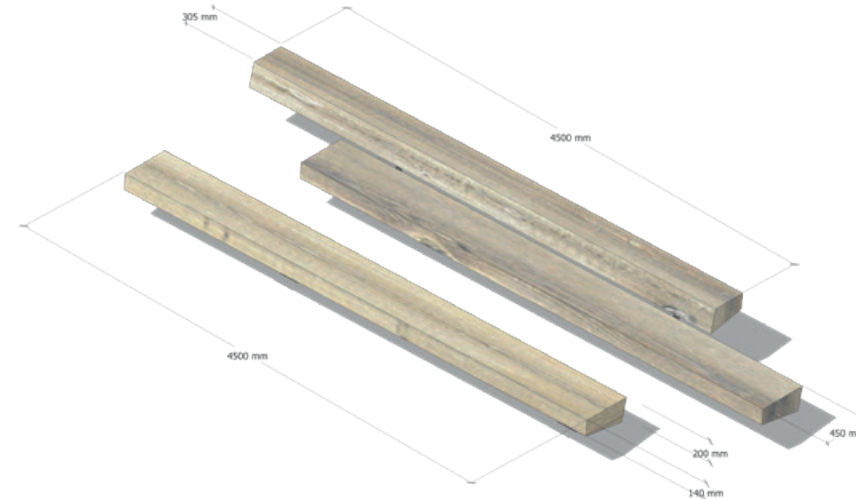

Парковая скамья. Тип-2 из цельного бруса с дополнительной секцией

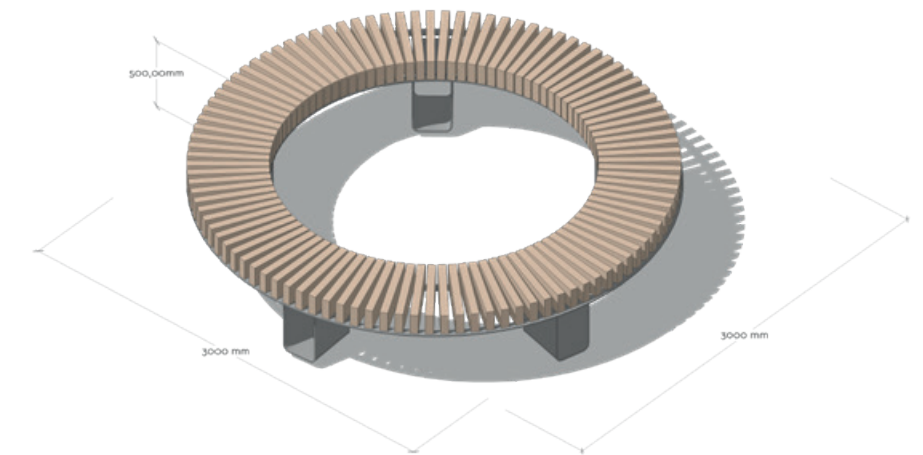

Парковая скамья. Тип-3. Круглая

Типы малых архитектурных форм

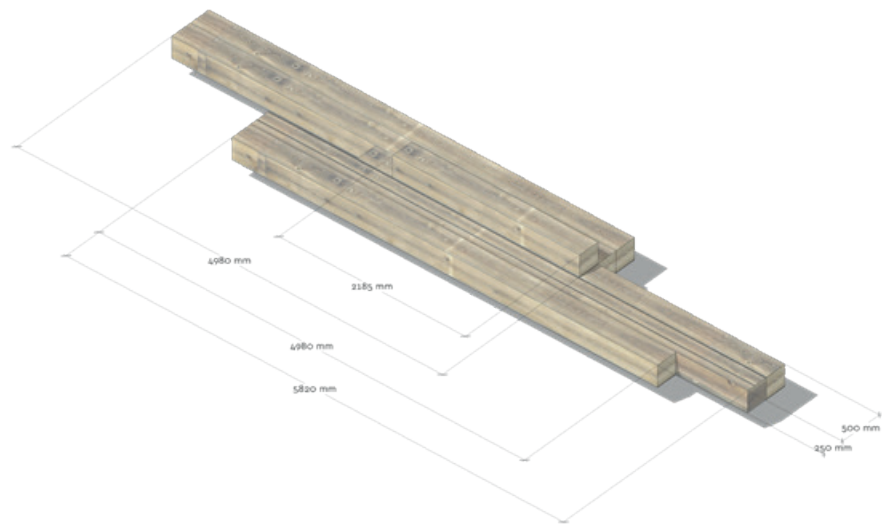

Парковая скамья. Тип-4 из цельного бруса с дополнительной секцией.

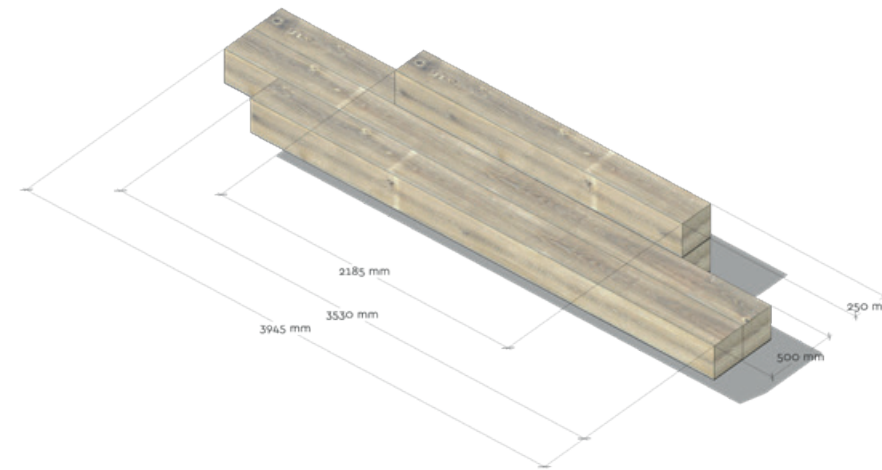

Парковая скамья. Тип-4 из цельного бруса с дополнительной секцией (малая).

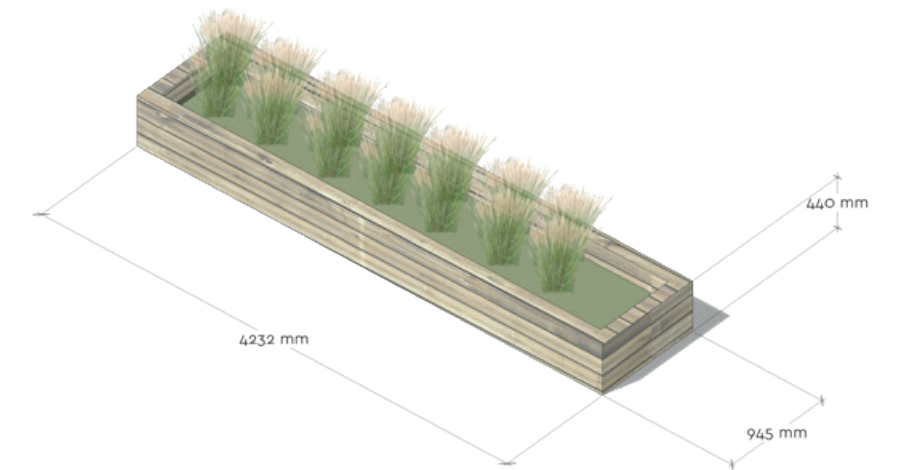

Деревянное кашпо. Металлическая обрешётка и обшивка деревянными досками.

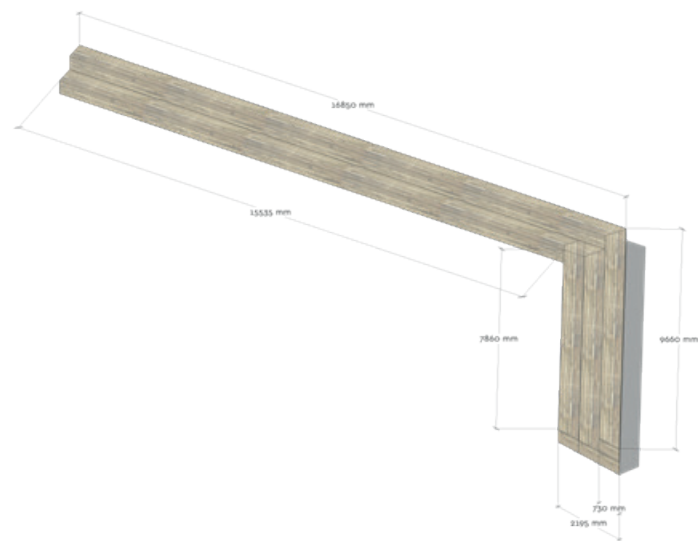

Парковая скамья. Тип-5 из цельного бруса.



Парковая скамья. Тип-6 из цельного бруса с дополнительной секцией.

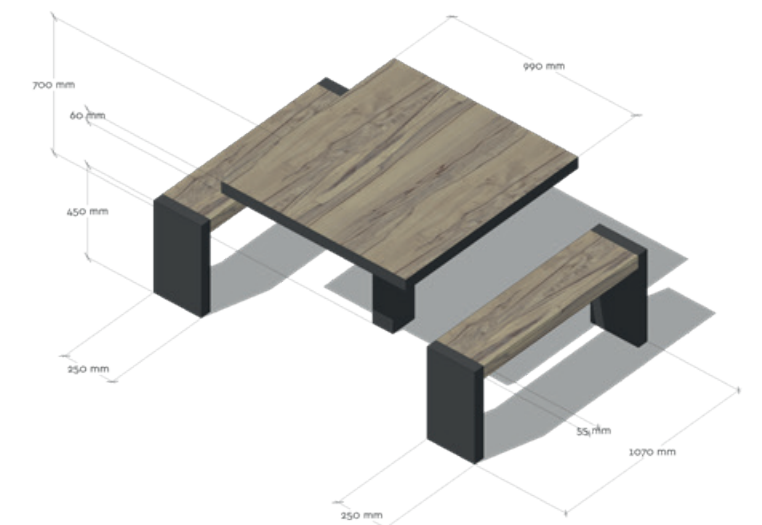

Пикниковый стол

Типы малых архитектурных форм

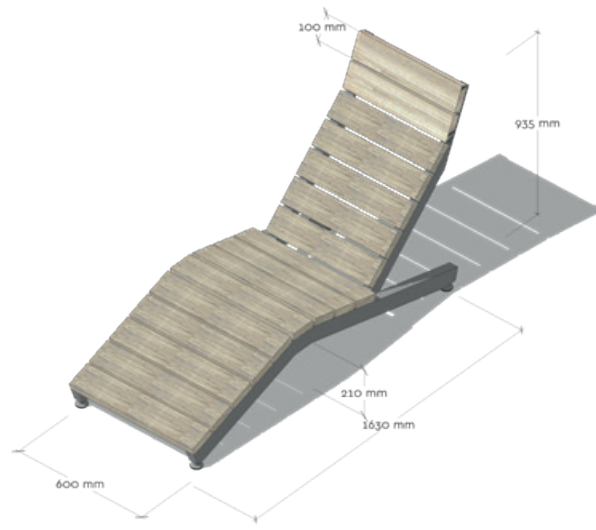

Шезлонг. Тип-1

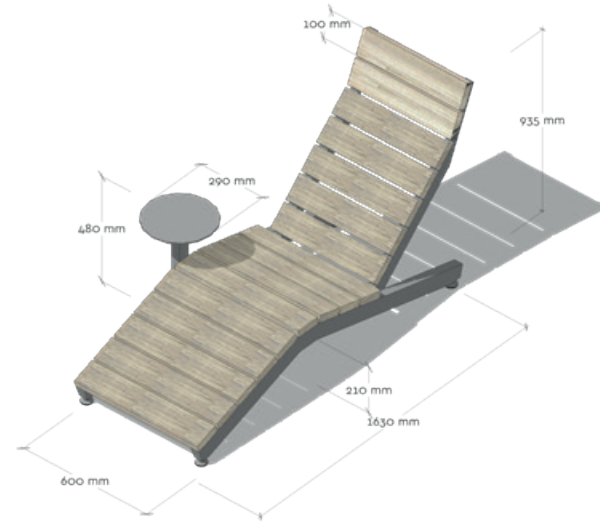

Шезлонг. Тип-1. С интегрированным столиком



Приствольные решётки

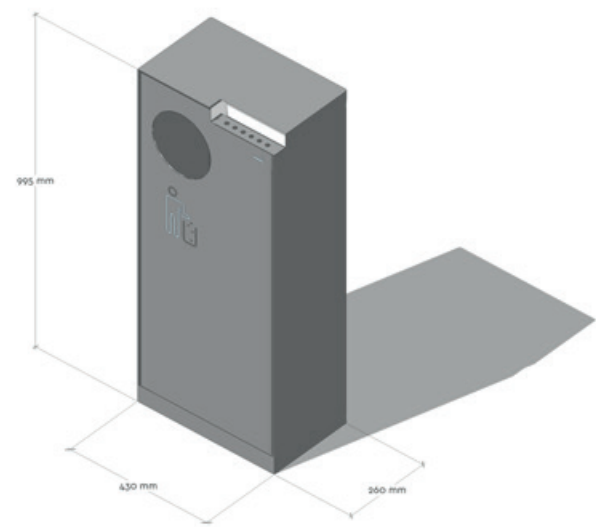

Урна

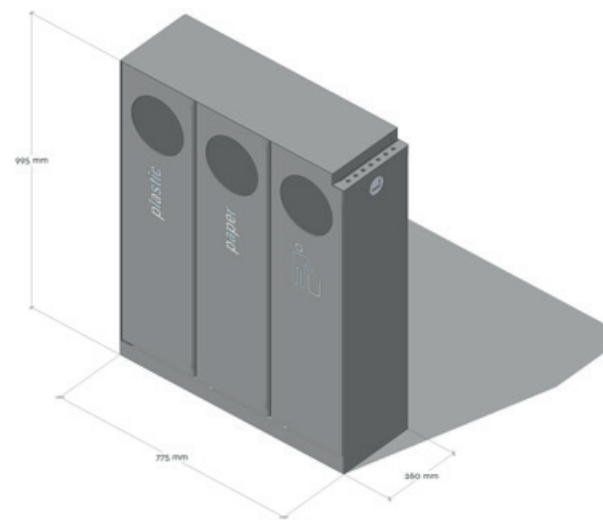

Урна с раздельным сбором мусора

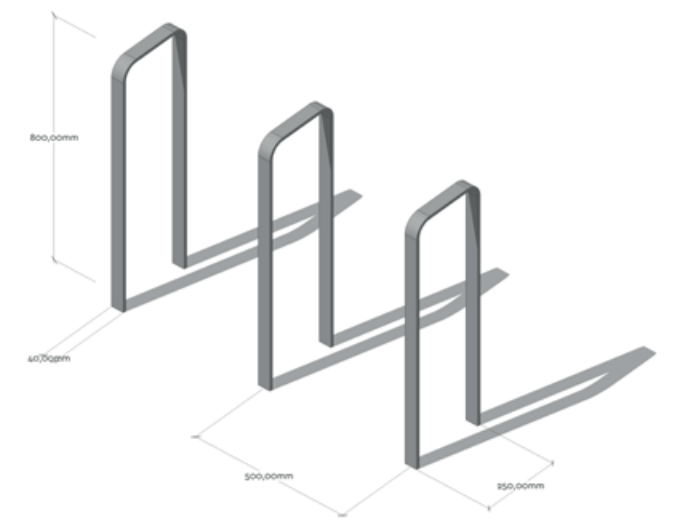

Велопарковка

Арт-объекты. Идея



Арт-объект "Солнце Иннополиса"

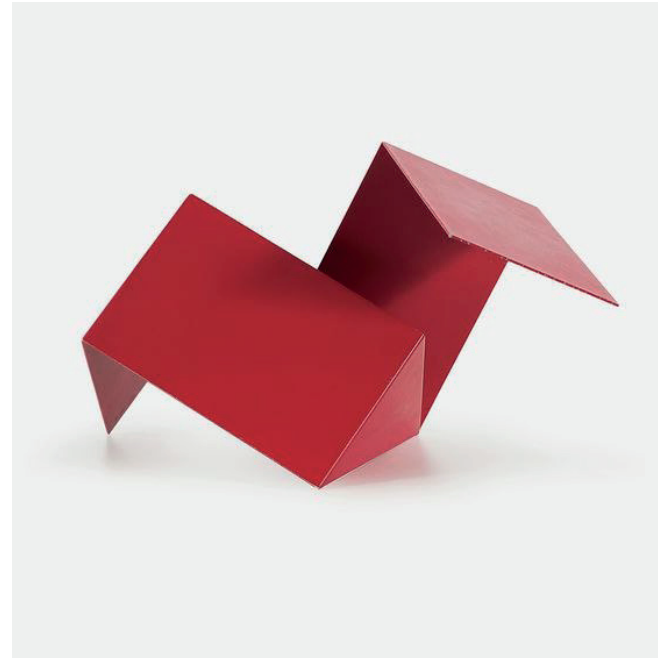

Арт-объект "Сюрреализм"



Арт-объекты "Ветряки"

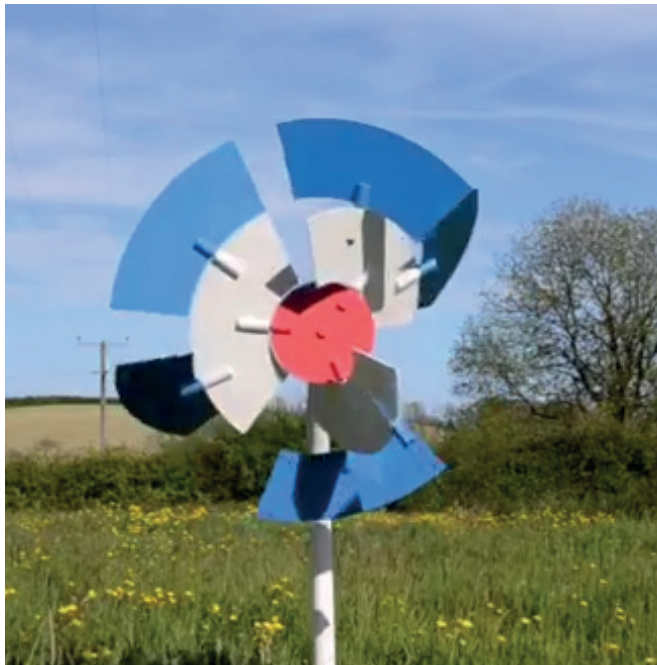
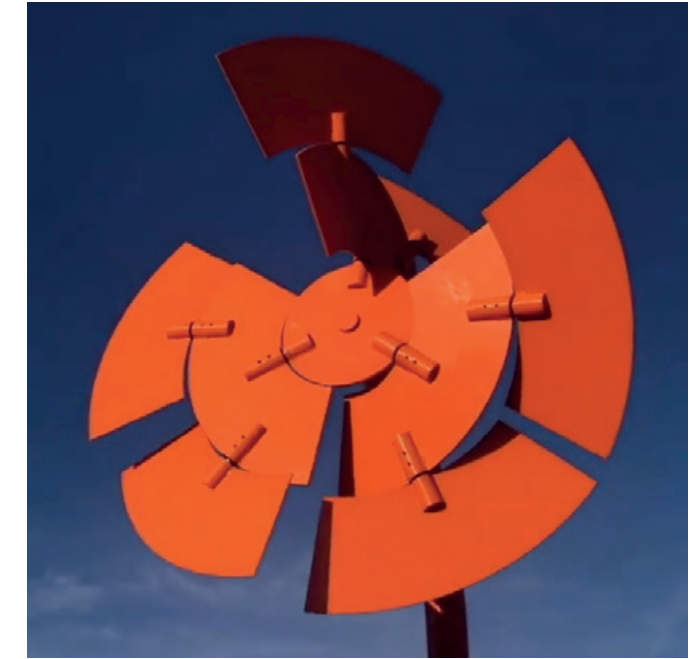

Архитектурный десант



Арт-объекты "Майнкрафт"

г. Иннополис. Центральный парк

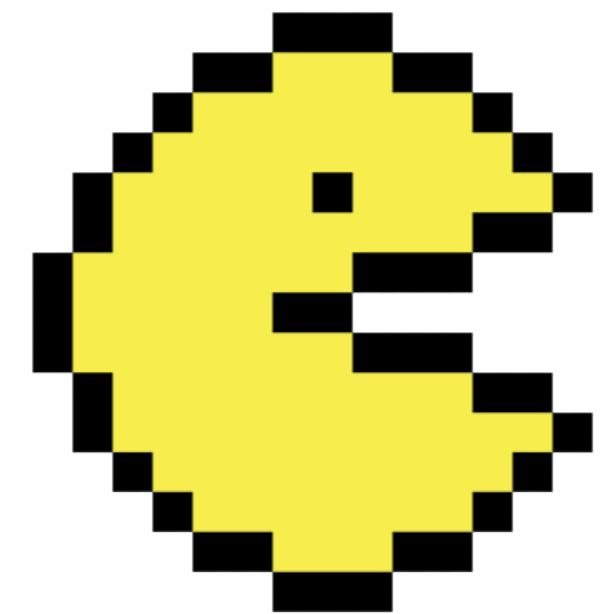

Арт-объект "Пакман"

Типы арт-объектов

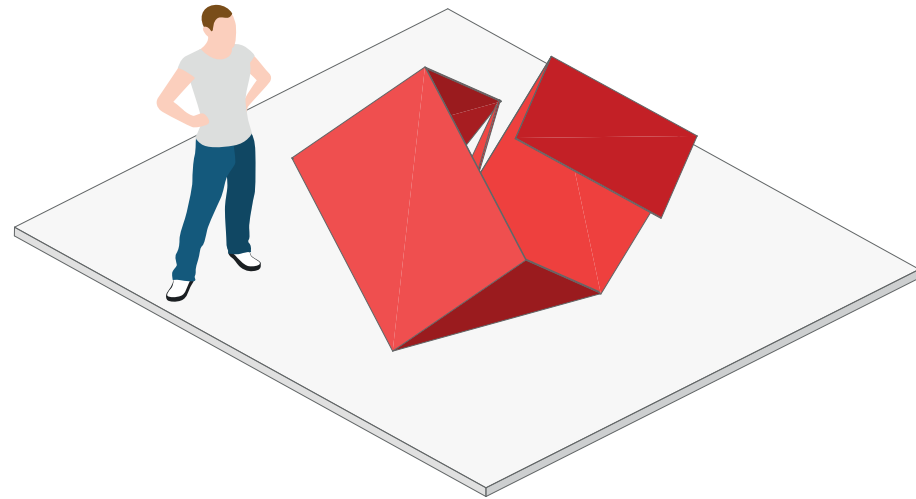

Арт-объект "Сюрреализм"

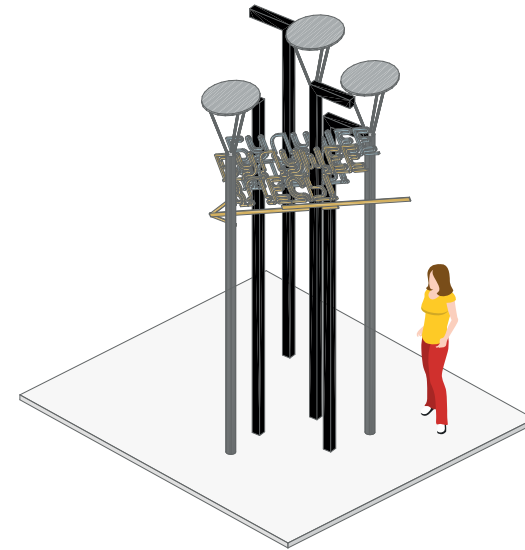

Арт-объект "Будущее здесь"

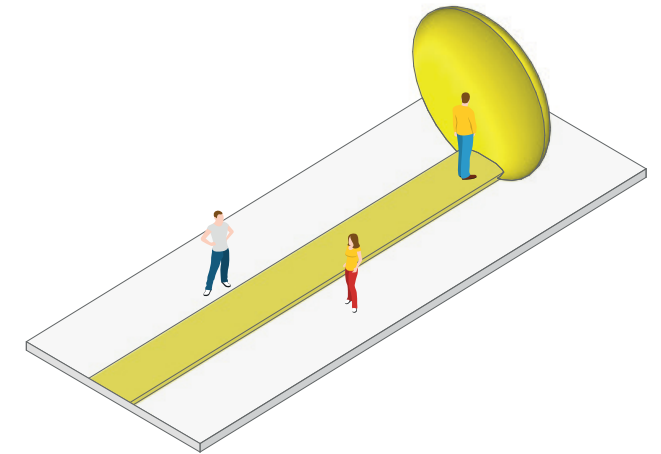

Арт-объект "Солнце Иннополиса"

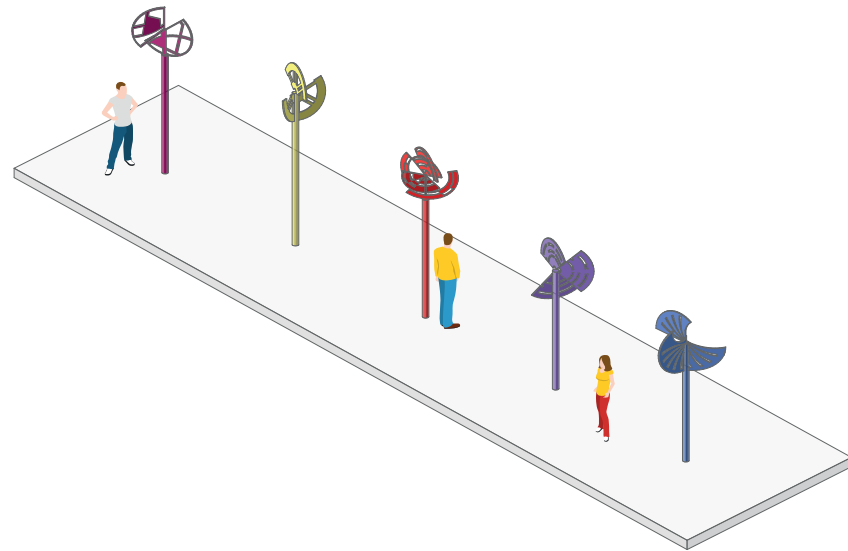

Арт-объекты "Ветряк"

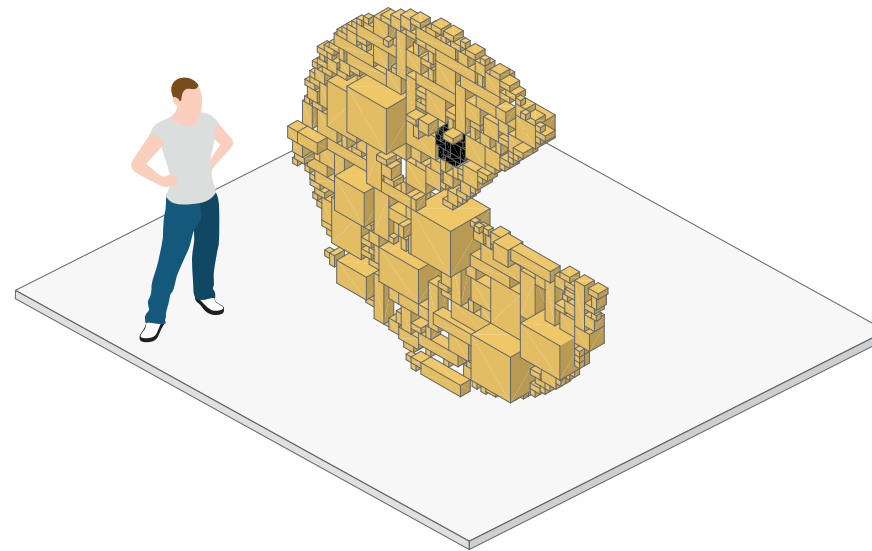

Арт-объект "Расман"

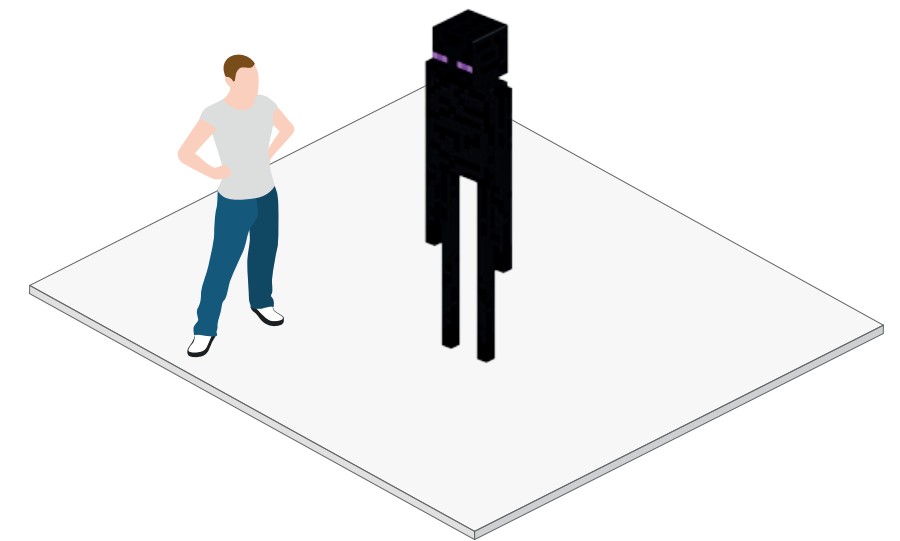

Арт-объект "Странник"

Арт-объект "Сюрреализм"



Арт-объект "Солнце Иннополиса"



Арт-объект "Будущее здесь"

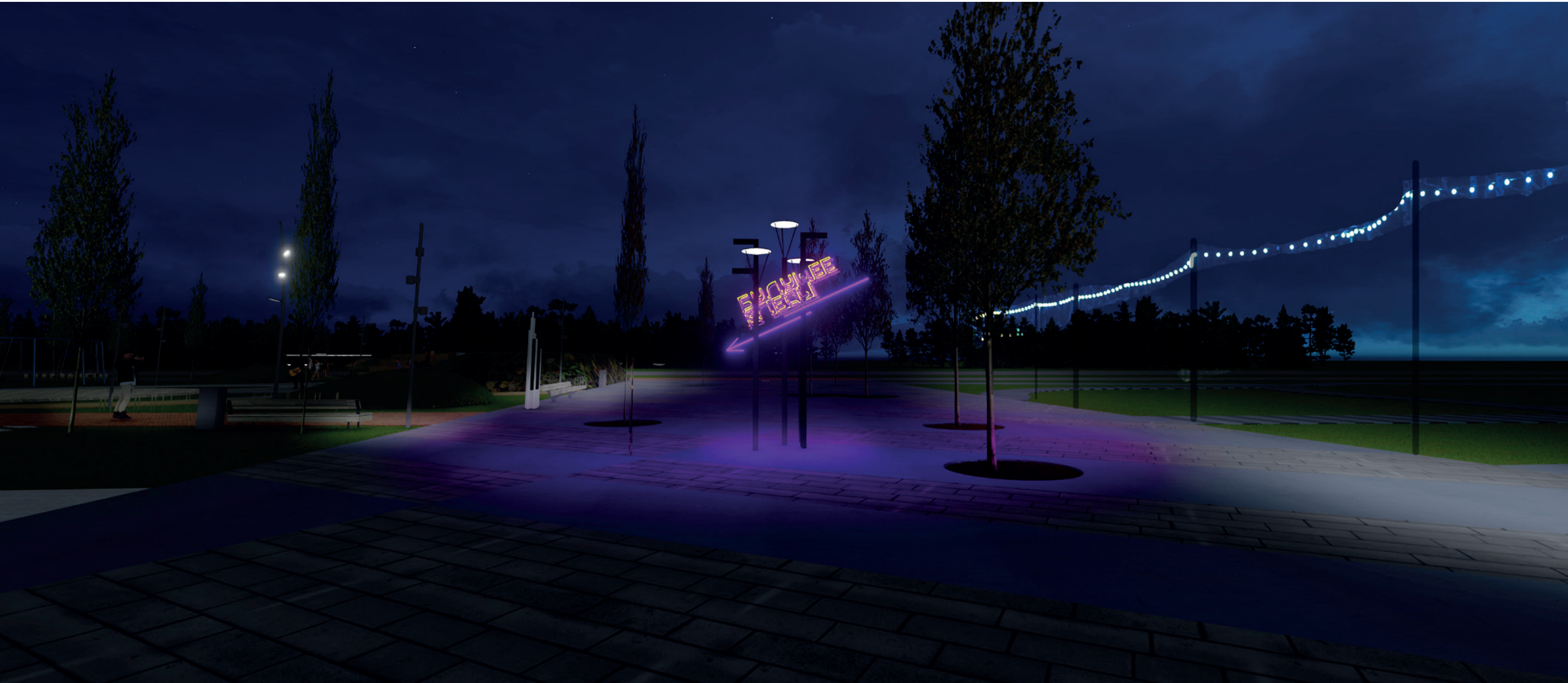

Арт-объекты "Ветряки"



Арт-объект "Пакман"



Арт-объект "Странник"

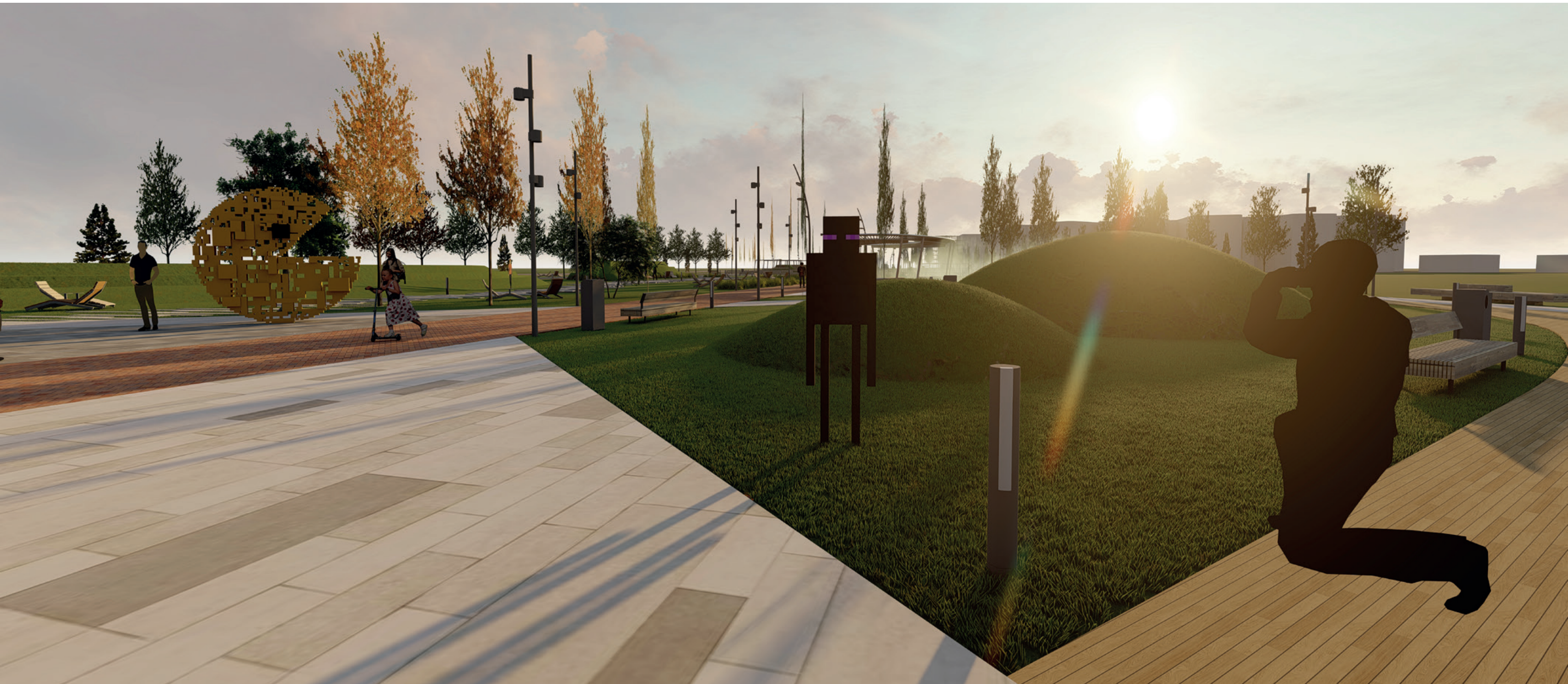

Элементы

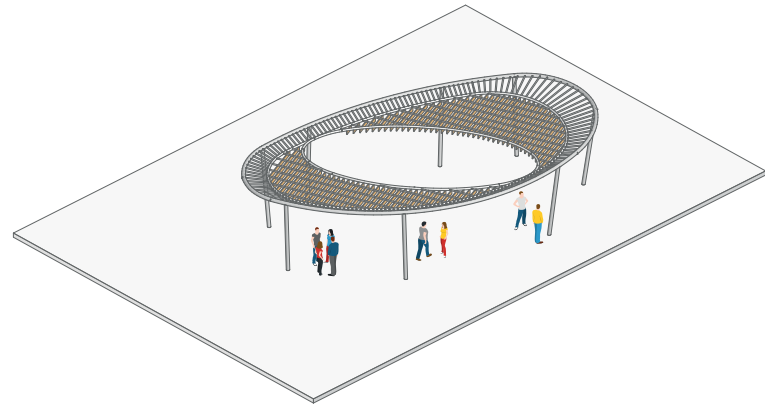

Теневой навес

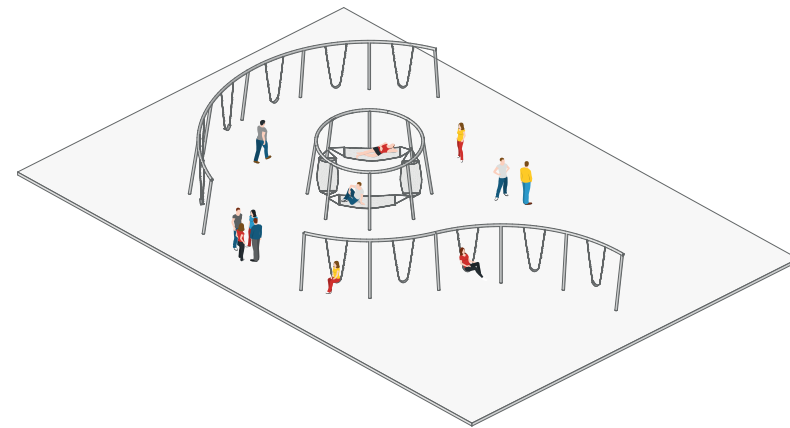

Качели

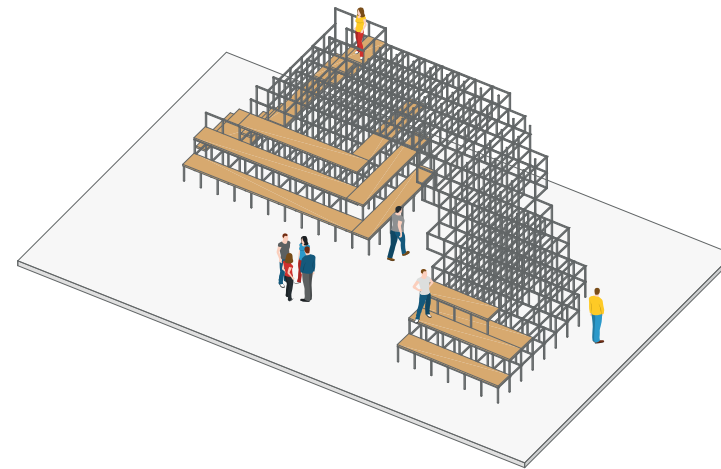

Многофункциональная конструкция

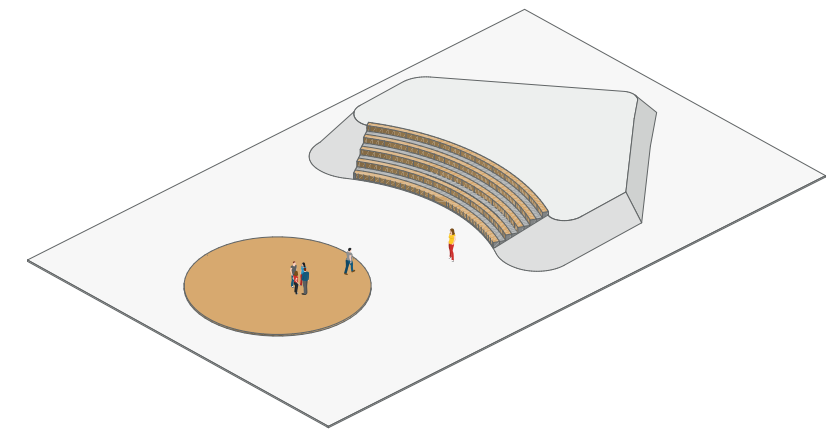

Амфитеатр и сцена

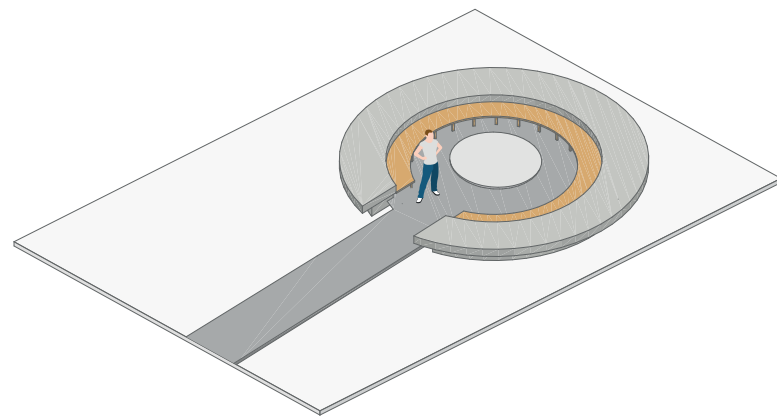

“Кострище”

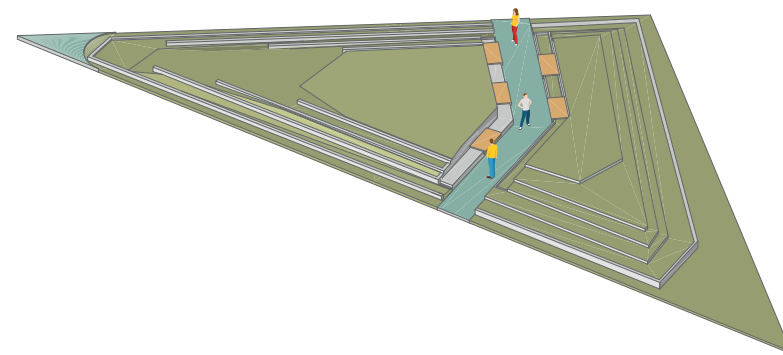

Террасы

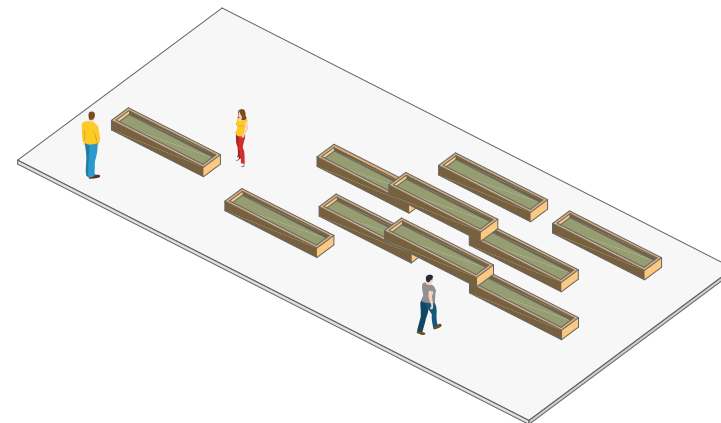

Общественные огороды

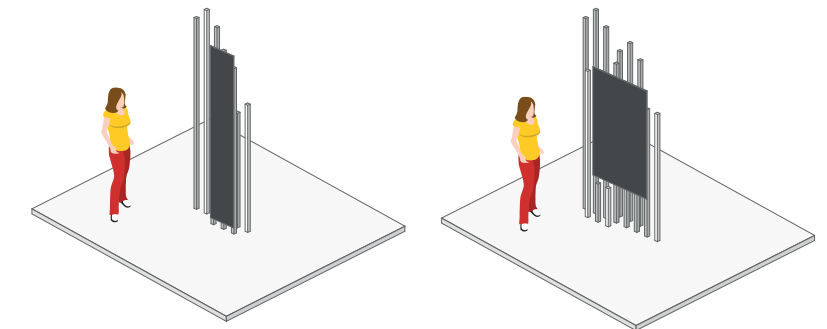

Навигационные стенды

Теневой навес



Качели



Многофункциональная структурная конструкция



Многофункциональная структурная конструкция

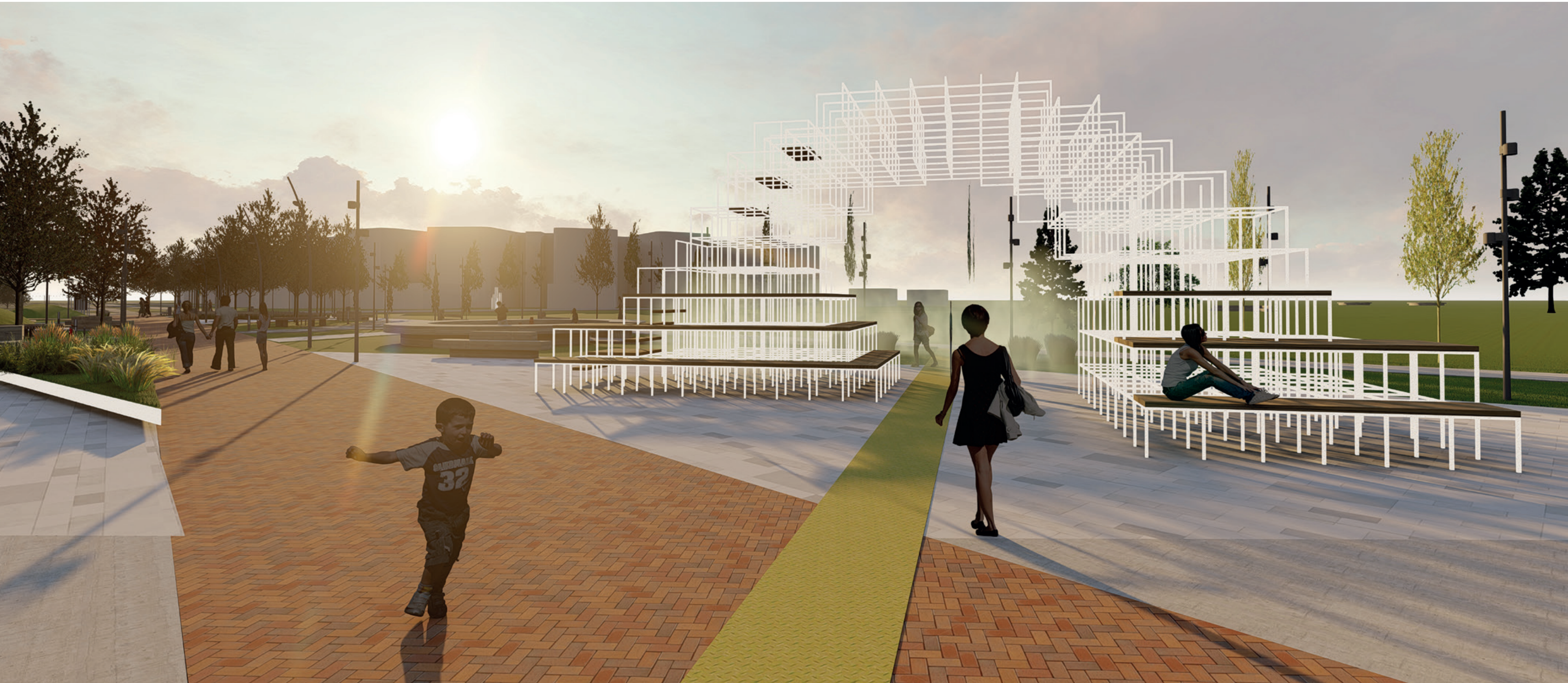

Многофункциональная структурная конструкция



Амфитеатр и сцена



"Кострище"



Террасы

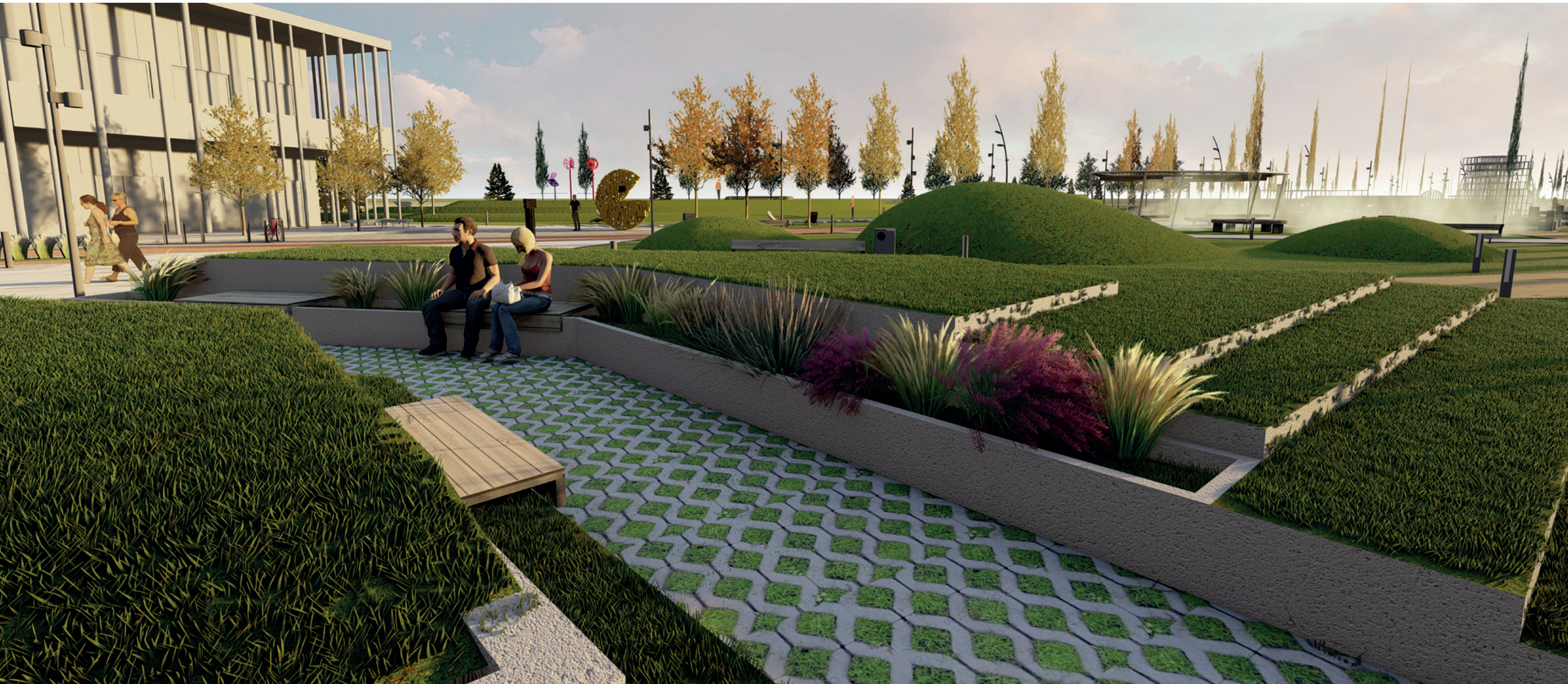

ТИХИЙ ОТДЫХ



Общественные огороды



Детская площадка. Общий вид

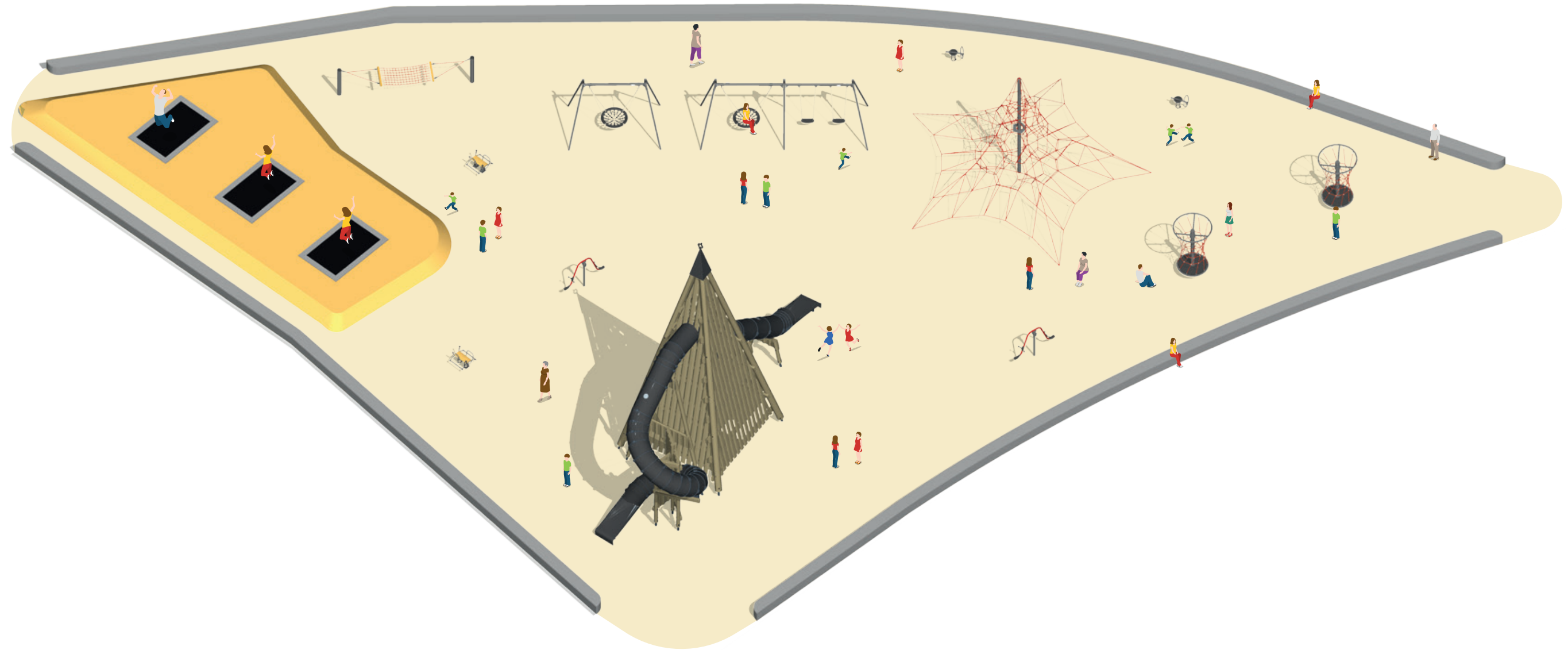

Детская площадка. Элементы



1
SL 1103 (производитель «Наш Двор»)
Количество: 1 шт.

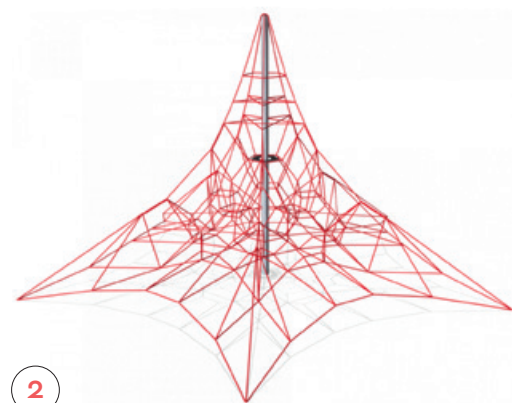

2
COR 35441 (производитель КОМПАН)
Количество: 1 шт.



3
Bodentrampolin Jump XL 2x3 m (производитель «Eibe»)
Количество: 3 шт.



4
Swingo 8057040 (производитель «HAGS»)
Количество: 2 шт.



5
COR20300 Net Twister (производитель КОМПАН)
Количество: 2 шт.

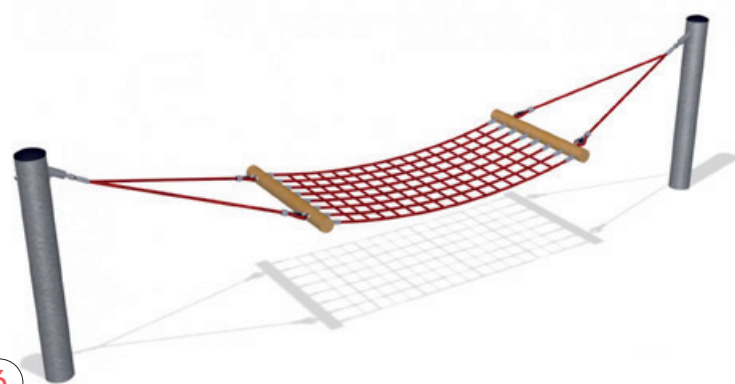

6
COR21506 Hexagonal Jumping Net (производитель КОМПАН)
Количество: 1 шт.



7
KSW90045 Two Bay Swing (100cm Birds Nest Nest + 2 seats) H=2,5m, std. seats (производитель КОМПАН)
Количество: 1 шт.



8
KSW90040 H=2,5m (производитель КОМПАН)
Количество: 2 шт.



9
M192 Cityhopper
Количество: 6 шт.



10
NAT102 Elephant Ride
Количество: 4 шт.



Спасибо за внимание!